

«СОГЛАСОВАНО»

Начальник управления образования
администрации муниципального
образования Абинский район

С.Н. Филипская
«17»  2021г.



«СОГЛАСОВАНО»

Начальник ОГИБДД отдела ОМВД
России по Абинскому району

Е.А. Тимашев
«17»  2021г.

«УТВЕРЖДАЮ»

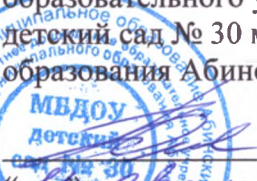
Заведующий муниципального
бюджетного дошкольного
образовательного учреждения
детский сад № 30 муниципального
образования Абинский район

О.В. Беленко
«17»  2021г.



ПАСПОРТ

ДОРОЖНОЙ БЕЗОПАСНОСТИ ОБРАЗОВАТЕЛЬНОГО УЧРЕЖДЕНИЯ
МУНИЦИПАЛЬНОГО БЮДЖЕТНОГО ДОШКОЛЬНОГО ОБРАЗОВАТЕЛЬНОГО
УЧРЕЖДЕНИЯ ДЕТСКИЙ САД № 30 МУНИЦИПАЛЬНОГО ОБРАЗОВАНИЯ
АБИНСКИЙ РАЙОН

2021г.

Общие сведения

Муниципальное бюджетное дошкольное образовательное учреждение
детский сад № 30 муниципального образования Абинский район

Тип ОУ: дошкольное образовательное учреждение

Юридический адрес ОУ: 353316, Россия, Краснодарский край, Абинский район,
х. Екатериновский, ул. Фрунзе, 26 «б»

Фактический адрес ОУ: 353316, Россия, Краснодарский край, Абинский район,
х. Екатериновский, ул. Фрунзе, 26 «б»

Руководители ОУ:

Директор (заведующий) Беленко Ольга Владимировна 89883212045

(фамилия, имя, отчество)

(телефон)

Заместитель заведующей

по АХР

Шемедьдо Елена Николаевна 89184105262

(фамилия, имя, отчество)

(телефон)

Ответственные работники зам. начальника УО, нач. отдела правового и
материально-технического обеспечения Лединева Д.А., главный специалист
отдела правового и материально-технического обеспечения Марченко Я.Р.

8(86150)5-11-45

(телефон)

Ответственные от
Госавтоинспекции

Денисенко Надежда Владимировна

Ответственные работники
за мероприятия по профилактике
детского травматизма зам.

Шемедьдо Елена Николаевна 89184105262

(должность)

(фамилия, имя, отчество)

Руководитель или ответственный
работник дорожно-эксплуатационной
организации, осуществляющей
содержание УДС

(специалист администрации поселения) Биушкин Илья Валентинович

(фамилия, имя, отчество)

89898155814

Руководитель или ответственный
работник дорожно-эксплуатационной

организации, осуществляющей
содержание ТСОДД (светофоры)

(специалист администрации поселения) Биушкин Илья Валентинович
(фамилия, имя, отчество)

89898155814

Количество воспитанников 95

Наличие уголка по БДД, имеется, 2й этаж
(если имеется, указать место расположения)

Наличие кабинета по БДД: нет

Наличие автогородка (площадки) по БДД: имеется площадка

Наличие автобуса в ОУ: нет

Режим работы в ОУ:

7:30 – 18:00

Телефоны оперативных служб:

УФСБ 8 (861-31) 2-13-50

Управление ГО и ЧС 4-33-80

МКУ «ЕДДС» 4-14-73; 112

Пожарная служба 101; 5-15-30; 5-32-61

Водоснабжение 66-3-68

Энергоснабжение 5-13-39

Содержание

I. План-схемы ОУ.

- 1) район расположения ОУ, пути движения транспортных средств и детей (учеников, обучающихся);
- 2) организация дорожного движения в непосредственной близости от образовательного учреждения с размещением соответствующих технических средств, маршруты движения детей и расположение парковочных мест;
- 3) маршруты движения организованных групп детей от ОУ к стадиону, парку или к спортивно-оздоровительному комплексу;
- 4) пути движения транспортных средств к местам разгрузки/погрузки и рекомендуемых безопасных путей передвижения детей по территории образовательного учреждения.

II. Информация об обеспечении безопасности перевозок детей специальным транспортным средством (автобусом).

- 1) общие сведения;
- 2) маршрут движения автобуса до ОУ;
- 3) безопасное расположение остановки автобуса ОУ.

III. Приложения:

**План-схема района расположения МБДОУ детский сад № 30,
пути движения транспортных средств и детей**

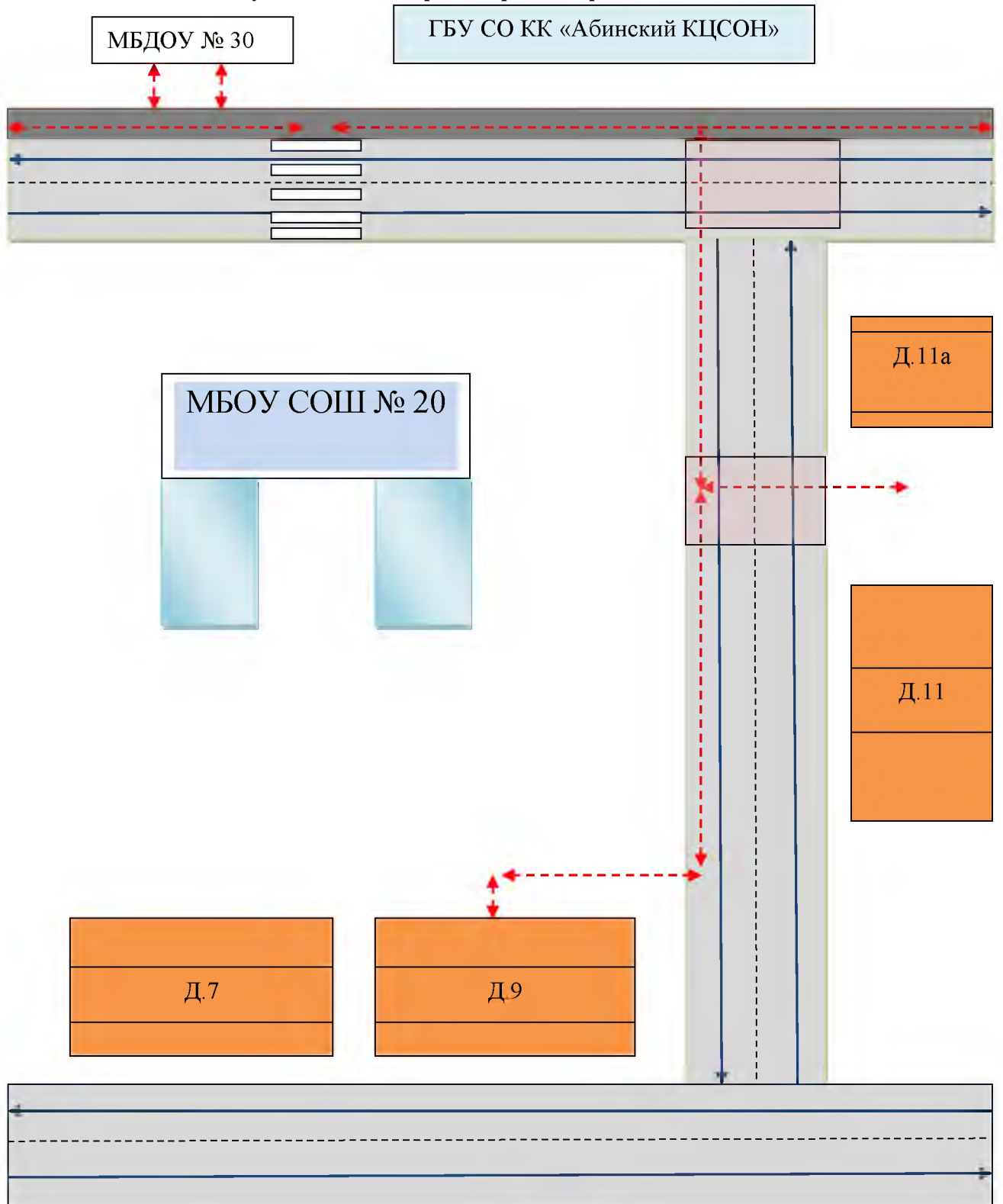







	- Направление движения транспортных средств		- Жилая застройка
	- Движение детей (учеников) из (в) образовательное учреждение		- юридические лица
	- Опасный участок дороги		- детский сад



Схема организации дорожного движения в непосредственной близости от МБДОУ детский сад № 30 с размещением соответствующих технических средств, маршруты движения детей и расположение парковочных мест

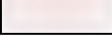

.....	- Ограждение образовательного учреждения		- Направление движения учеников (детей) в учебное учреждение
	- Искусственное освещение		- юридические лица
 	- Направление движения транспорта		

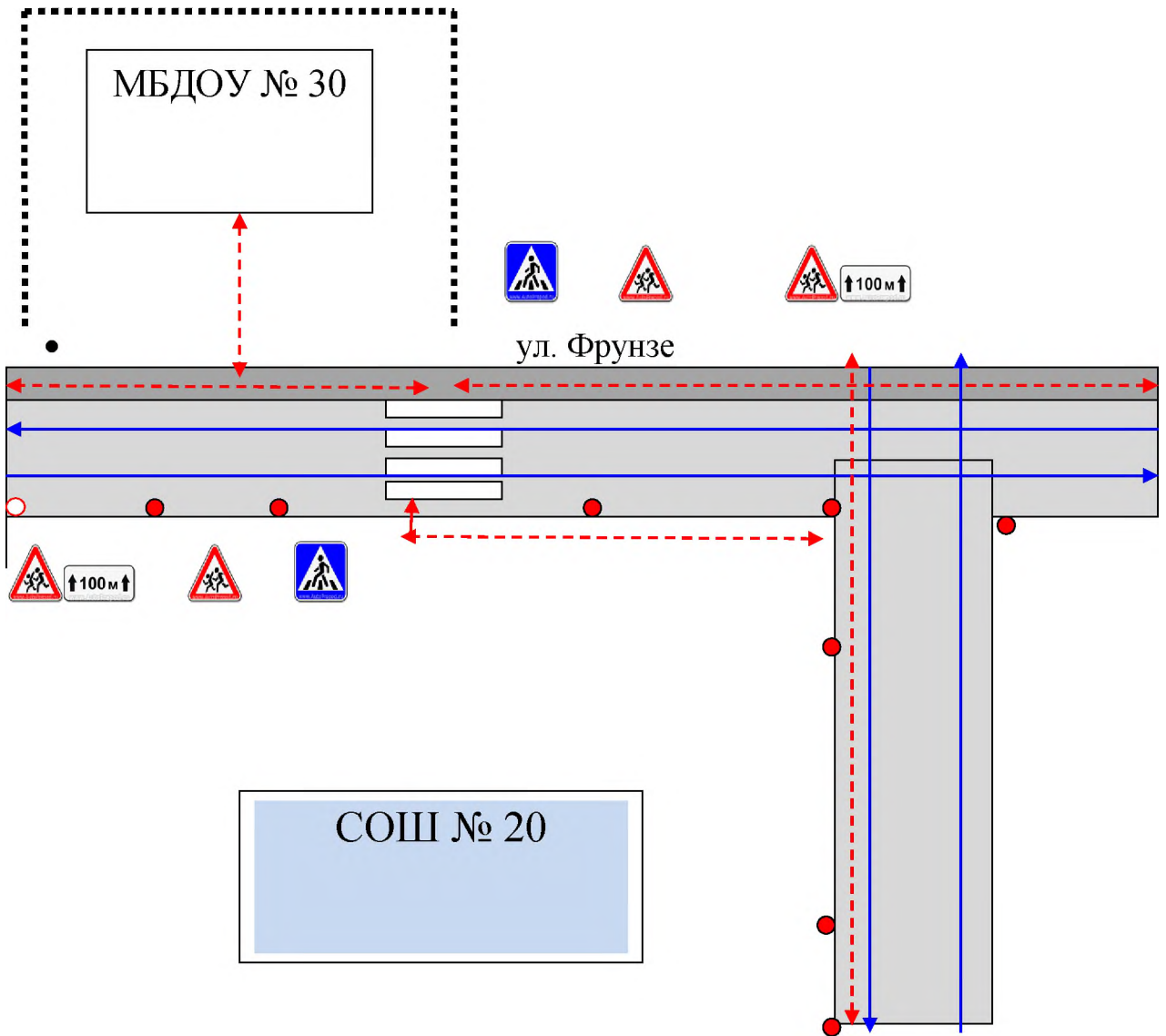
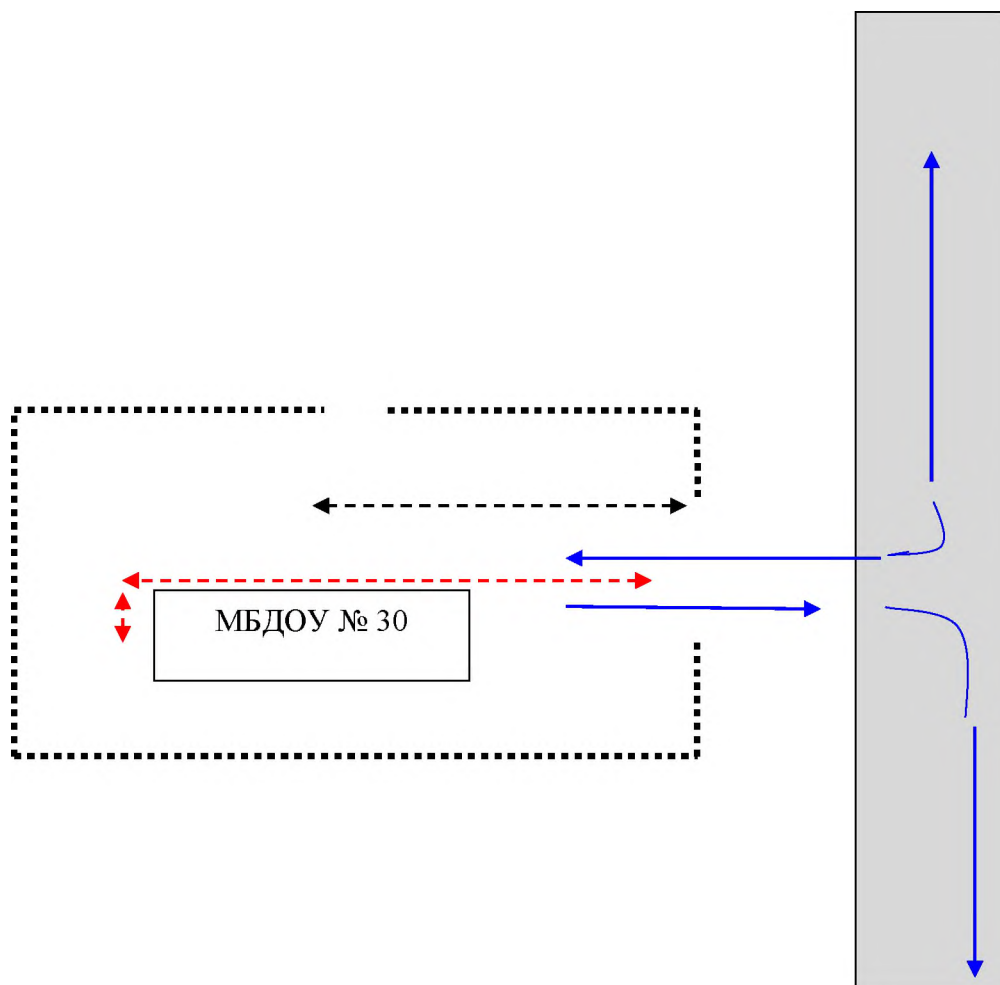
**Пути движения транспортных средств к местам разгрузки/погрузки и
рекомендуемые пути передвижения детей по территории
МБДОУ детский сад № 30**



	Въезд/выезд грузовых транспортных средств		- Движение детей и подростков на территории общеобразовательного учреждения
	- Движение транспортных средств по территории общеобразовательного учреждения		

Приложение

План-схема пути движения транспортных средств и детей при проведении дорожных ремонтно-строительных работ

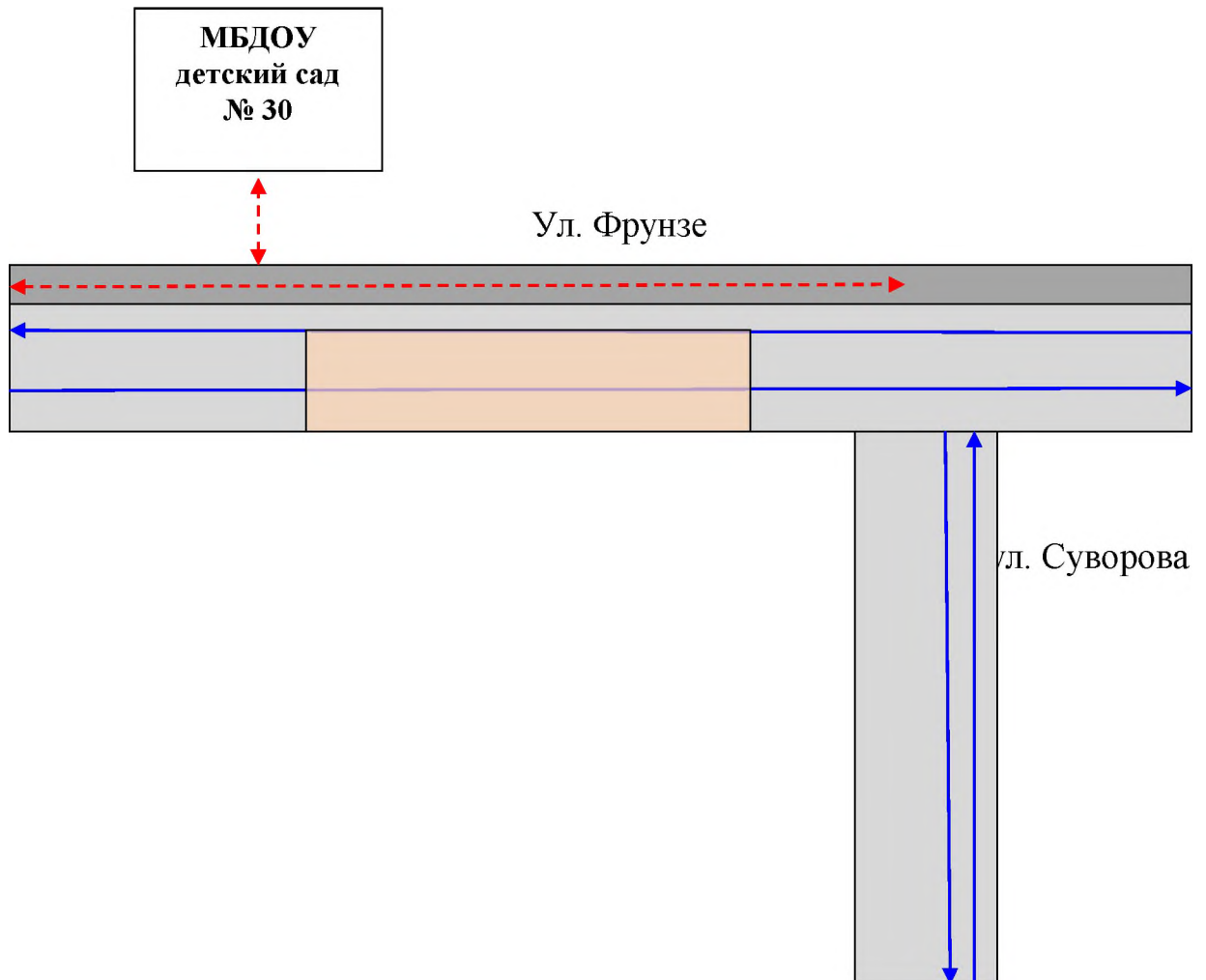

	- Направление движения транспортного средства		Рекомендуемое направление движения детей (учеников)
	Территория ремонтных работ		Временная пешеходная дорожка